

LEGO®



IDEJE KAKO DA

SLOŽITE SVE ŠTO VAM PADNE NA PAMET!



VIŠE OD
500
IDEJA LJUBITELJA
LEGO® KOCKICA



LONDON, NEW YORK
MELBOURNE, MUNICH and DEHLI

A Dorling Kindersley Book
www.dk.com

Naslov originala: The LEGO® Ideas Book

Autor: Danijel Lipkovic

Fotografije snimili: Gari Ombler,
Brajan Polzen i Tim Trojborg

Prevod: Mirjana Popov-Slijepčević

Urednik: Dejan Begović

Lektor: Violeta Babić

Izdavač: Kreativni centar

Za izdavača: mr Ljiljana Marinković, direktor

First published in Great Britain in 2011 by Dorling Kindersley Limited.

Page design copyright © Dorling Kindersley Limited.

LEGO, the LEGO logo, the Brick and Knob configurations and the Minifigure are trademarks of the LEGO Group. Copyright © 2014 The LEGO Group. Produced by Dorling Kindersley Limited under license from the LEGO Group.

Za izdanje na srpskom jeziku Copyright © Kreativni centar, 2014

Štampano u Slovačkoj

Tiraž: 3.000

CIP - Каталогизacija у публикацији
Народна библиотека Србије, Београд

688.727.9(035.053.2)

ЛИПКОВИЦ, Данијел

Lego ideje : kako da složite sve što vam padne na pamet! / Danijel Lipkovic ; modele su složili Sebastijan Arts ... [et al.] ; [fotografije Gari Ombler, Brajan Polzen i Tim Trojborg ; prevod Mirjana Popov-Slijepčević]. - Beograd : Kreativni centar, 2014 (Slovačka). - 200 str. : ilustr. ; 28 cm

Prevod dela: The LEGO Ideas Book. - Tiraž 3.000.

ISBN 978-86-529-0114-2

a) Играчке - Приручници

COBISS.SR-ID 207375116

Izrazi zahvalnosti

Dorling Kindersley želi da zahvali Stefani Lorens, Randi Sorensen i Korini van Delden iz grupe LEGO; Sebastijanu Artsu, Timu Godardu, Debori Higdon, Barniju Mejnu, Dankanu Titmaršu (www.bright-bricks.com) i Endruu Vokeru za prekrasne modele; Džefu van Vindenu za dodatne radove; Danijelu Lipkovicu za fantastičan tekst; Gariju Ombleru, Brajanu Polzenu i Timu Trojborgu za divne fotografije; Rejčel Peng i Bou Veju iz firme *IM Studios* i Sari Harlend za pomoć pri uređivanju.

LEGO®



IDEJE **KAKO DA**

SLOŽITE SVE ŠTO VAM PADNE NA PAMET!



**MODELE SU SLOŽILI: Sebastijan Arts, Tim Godard, Debora Higdon,
Barni Mejn, Dankan Titmarš, Endru Voker**

AUTOR: Danijel Lipkovic

SADRŽAJ

Uvod 4
Korisni saveti 6

Avioni, vozovi i automobili

Pokrenite motore 10
Automobili 12
Džinovski kamioni 14
Kamioni 16
Kamionet za prodaju sladoleda 18
Mala vozila 20
Put oko sveta 22
Starinski vozovi 24
Gradski vozovi 26
Avioni 28
Balon na vruć vazduh 30
Helikopter 31
Čamci i brodovi 32
Ribarski brod 34
Upoznajte slagača: Barni Mejn 36



Grad i selo

Kocke za zidanje 42
Porodična kuća 44
Prizemlje 46
Gornji sprat 48
Mini-građevine 50
Železnička stanica 52
Stanične zgrade 54
Na stanici 56
Ambar 58
Život na seoskom imanju 60
Na farmi 62
Mostovi 64
Veliki mostovi 66
Upoznajte slagača: Debora Higdon 68

U svemiru

Kockice za put u svemir 74
Svemirski skuter 76
Svemirski šetači 78
Svemirska borbena letelica 80
Mali svemirski brodovi 82
Još malih svemirskih brodova 84
Mikrobrodovi 86
Još mikrobrodova 88
Mali transporteri 90
Kopač rude na Mesecu 92
Robotska vozila 94
Džetpek na mlazni pogon 95
Raketa 96
Vanzemaljci 98
Upoznajte slagača: Tim Godard 100





U drevnim vremenima

- Kockice za povratak u prošlost 106
- Dvorac 108
- Pokretni mostovi 110
- Pokretna gvozdena kapija 112
- Dvorska vrata 114
- Zamke 116
- Viteški bojni konji 118
- Zaprežna kola i dvokolice 120
- Zmajevi 122
- Ovan za probijanje 124
- Opsada 126
- Top i katapult 128
- Srednji vek u minijaturi 130
- Upoznajte slugača: Sebastijan Arts 132

Svet avanture

- Kockice za avanturističko putovanje 138
- Gusarski brod 140
- U svetu gusara 142
- Brodolom 144
- Gusarsko ostrvo 146
- Vikinški dugi brodovi 148
- Vikinško selo 150
- Viseći most u džungli 152
- Duboko u džungli 154
- Divlje životinje 156
- Roboti 158
- Robotska stvorenja 160
- Roboti u stvarnom životu 162
- Upoznajte slugača:
Dankan Titmarš 164

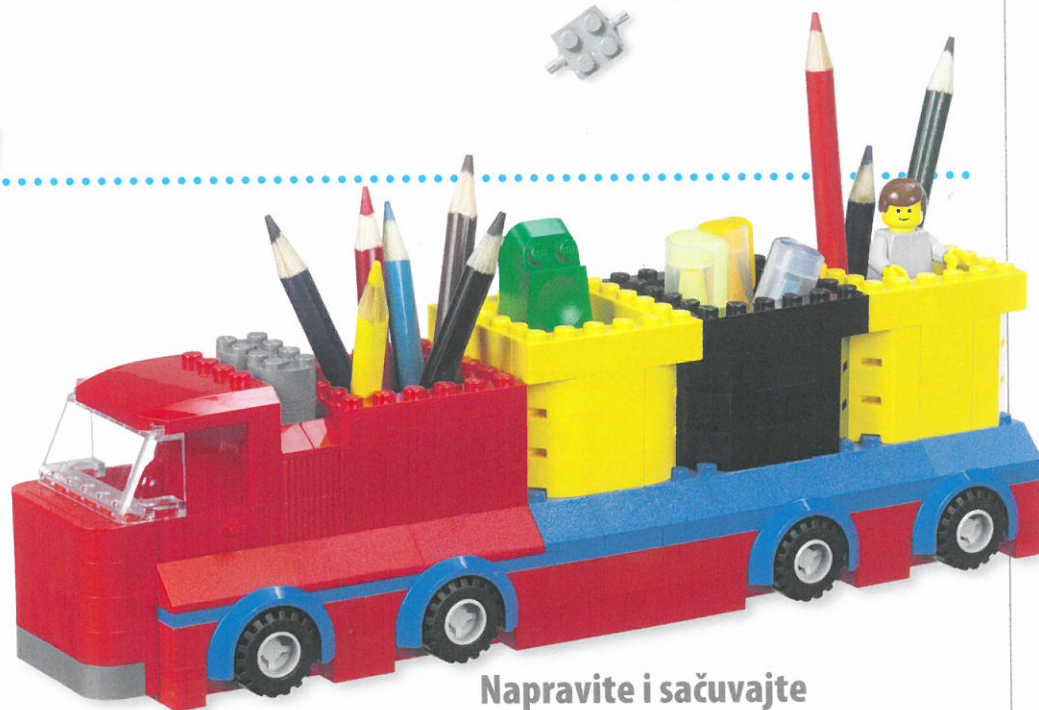

Napravite i sačuvajte

- Korisni elementi 170
- Kutije za olovke 172
- Kutije za olovke u obliku kamiona 174
- Polica za figurice 176
- Kutije 178
- Kovčeg s blagom 180
- Ramovi za slike 182
- Mozaici 184
- Trodimenzionalni mozaici 186
- Klasične društvene igre 188
- Još neke društvene igre 190
- Upotrebni predmeti 192
- Modeli po sopstvenoj zamisli 194
- Upoznajte slugača: Endru Voker 196

- Izrazi zahvalnosti 200



UVOD

Slaganje LEGO® kocaka je izuzetno zabavno i beskrajno kreativno. S kutijom kockica i uz malo vežbe možete napraviti skoro sve što zamislite! Ali čak i najboljim slagačima potrebna je inspiracija. Zato i postoji ova knjiga. Na njenim stranicama ćete pronaći zapanjujuće mnoštvo ideja za sve uzraste, nezavisno od individualnih sposobnosti.

LEGO KOCKA

Osnovni element svih modela LEGO jeste LEGO kocka. Klasična LEGO kocka ima dve jednostavne komponente – ispupčenja s jedne strane i udubljenja s druge. Ispupčenja na jednoj kocki uklapaju se u udubljenja na drugoj. Grupa LEGO takav način spajanja naziva *moćnim stiskom!* LEGO kocke postoje u mnogim oblicima i veličinama, ali se sve mogu međusobno povezivati.



POSEBNI DELOVI Osim kockica, postoje i delovi za posebnu namenu, kao što su propeler, plamen ili megafon. Delovi iz sistema LEGO tehnik su korisni jer obuhvataju prenosne mehanizme i osovine. Svi ti elementi mogu se spajati s klasičnim kockama.

VELIČINA Pre nego što počnete da slažete model, odlučite se za razmeru u kojoj ćete ga praviti. U takozvanoj *razmeri mini-figura* vaše figurice moraju da stanu u svemirski brod ili da uđu u dvorac kroz vrata.

Ako nemate mnogo kockica, možete slagati modele u *mikrorazmeri*. Klasične kockice imaju različite namene: zastavica može da postane krilo svemirskog broda, a slična kockica s nagibom 1×1 može biti ekran u pilotskoj kabini.

A možda biste čak mogli i da se oprobate u pravljenju skulptura LEGO u nekoj većoj razmeri.

STRAŽARNICA NA ULAZU U DVORAC U RAZMERI MINI-FIGURA



KOCKICA S NAGIBOM 2×2

Modeli koje su napravili ljubitelji LEGO kocaka predstavljeni u ovoj knjizi služe samo kao inspiracija i složeni su od elemenata iz njihovih ličnih kolekcija; to znači da elementi LEGO upotrebljeni za ove modele mogu da se razlikuju po starosti, boji, očuvanosti i mogućnosti nabavke.

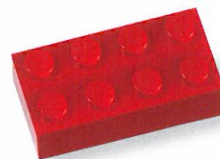

KOCKICA 2×4



PLOČICA 2×3 (RAVNA, SA ISPUPČENJIMA)



GLATKA PLOČICA 2×2 (RAVNA, BEZ ISPUPČENJA)



PRAVOUGAONA SPOJNICA LEGO TEHNIK



PLOČICA 4×4



PLAMEN



PROPELER



MEGAFON

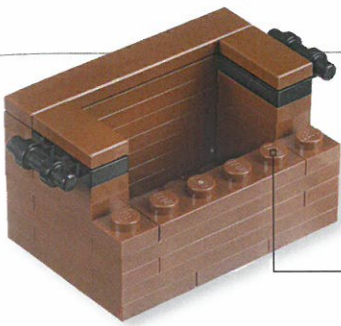

Slojevi složeni sa ispučenjima okrenutim nagore

ISPUPČENJA POSTAVLJENA ODOZGO Većina modela LEGO slaže se u slojevima odozdo nagore. Elementi se postavljaju tako da udubljena budu okrenuta nadole, a ispučenja nagore. To je najjednostavniji način slaganja pomoću kojeg je moguće napraviti mnoštvo divnih modela.

ISPUPČENJA POSTAVLJENA BOČNO

Neke kocke imaju ispučenja s više strana. Te pametne kockice omogućavaju da se elementi ugrađuju bočno ili naopako.

One su takođe od koristi pri dobijanju glatkih površina.



Ovaj deo postavljen je bočno

DELOVI KORISNI ZA BOČNO SLAGANJE

Ova se dva dela povezuju, što omogućava da se za spojnicu pričvrsti još jedna kockica (bočno)



KOCKICA 1x1 S JEDNIM BOČNIM ISPUPČENJEM



UGAONA PLOČICA 1x2 / 1x4



ZGLOBNA KOCKICA 1x2 I ZGLOBNA PLOČICA 1x2



SPOJNICA LEGO TEHNIK



KOCKICA S RUPOM 1x2



KOCKICA S BOČNIM ISPUPČENJIMA 1x4

KAKO SE KORISTI OVA KNJIGA

Ideje iz ove knjige inspirisaće vas da napravite još mnogo vlastitih modela. Nismo vam prikazali način slaganja korak po korak i nismo popisali kocke, jer verovatno nećete imati sve kockice za svaki model. Evo kako je organizovana ova knjiga!

IDEJNI PLAN

Idejni plan je polazna osnova za izgradnju modela. Ali zapamtite – mada koristite uputstva za pravljenje malog svemirskog broda, vaš model može da se razlikuje od svih drugih. I to je u redu!

NATPISI

Natpisi ukazuju na zanimljive detalje na modelu: na važne kockice, tehniku slaganja i namenu. Pokazuju takođe šta biste mogli promeniti i koje biste sve kockice mogli da upotrebite.

GLAVNI MODEL

Glavni model često je prikazan iz različitih uglova da biste mogli da vidite kako je napravljen. Ali nemojte samo da ga kopirate. Neka vam on pokrene maštu, a onda ga prilagodite svojoj kolekciji kockica.

ALTERNATIVNI MODEL

Alternativni modeli pokazuju različite (ponekad jednostavnije) načine postizanja istog učinka pomoću drugačijih kockica.

PRIKAZ SASTAVLJANJA

Slike u okvirima prikazuju neke od tajni u sastavljanju glavnog modela – na njima je model rastavljen da bi se videla korisna tehnika slaganja koju možete primeniti pri pravljenju vlastitih modela.

MALI SVEMIRSKI BRODOVI

Sve što vam je potrebno za mali svemirski brod kojim ćete moći da se upustite u ozbiljne avanture u svemiru jeste pilotska kabina, krila i nekoliko motora. Pokupajte da pronađete elemente neobičnih oblika da biste upotpunili svoj model – i ne zaboravite da za izgled svemirskog broda ne postoje pravila. Evo nekoliko predloga za početak.

LOVAC-PRESRETAČ

Komandant svemirskih letelica kreće u bitku u svom divnom lovno-presretaču. Osim letelice, složena je tako da ispučenjima bude okrenuta nagore, ali su krila postavljena bočno, pa se ispučenja ne vide. Dodajte detalje čine tajke za istraživač, onaj i kontrolna tabla.

PRESRETAČ U IZMENJENOJ VERZIJI

Jednostavnija verzija presretača ima krila sa ispučenjima okrenutim nagore.

POSTAVLJANI KRILA

Da biste napravili glatka krila, složite kockice i pomešajte ih na osnovu, u zavisnosti od potrebnih ispučenja i spoljevnih kockica. Da bi krila izgledala zanimljivije, upotrebite kockice i spojnice ili one sa glatkim površinama.

SAT NA RAKETNI POGON MK I

Ova mala akrobatska letelica koristi delove zanimljivog izgleda, poput vertikalne pločice i držalje za kockice sa ukrasnim detaljima i pločica sa ispučenjima okrenutim nagore.

„HEJ! DRUŠKANJE, CRVENO I PLAVO JE BILLO U MOJEJ ČAVLANE 4036!“

SAT NA RAKETNI POGON MK II

Pokušajte da poboljšate svoje modele posebnim delovima. Sat MK II ima isti osnovni dizajn kao MK I, ali izgleda savremenije zbog dodatnih kockica i ugrađenih detalja.

KORISNI SAVETI

Svaki slagač LEGO® kocaka ima svoj način rada, ali evo, za početak, nekih korisnih saveta. Naravno, najvažnije od svega jeste to da morate da upotrebite maštu i ... počnete da slažete!

ISTRAŽUJTE Primere za ono što želite da napravite potražite u stvarnom životu ili na fotografijama kako biste imali dobre smernice i ideje za slaganje.



KLJUČNI ELEMENT Model možete da započnete tako što ćete pronaći element neobičnog ili zanimljivog oblika i smisliti na koje biste sve načine mogli da ga upotrebite.

RAZVRSTAJTE KOCKE Možete uštedeti mnogo vremena ako kocke razvrstate po boji ili vrsti pre nego što počnete da ih slažete.



INSPIRACIJU
ČETE NAĆI SVUDA!
SAMO POGLEDAJTE
KROZ PROZOR - ILI
U PROZOR.

POMEŠAJTE I KOMBINUJTE KOCKE Pomešajte sve svoje komplete LEGO kocaka i upotrebite delove svemirskog broda da napravite kuću ili delove grada LEGO za predmete iz mašte.

NAPRAVITE PLAN (ILI SE NE TRUDITE!) Ponekad je korisno da unapred isplanirate šta ćete slagati i pripremite sve potrebne kockice. Ali katkad je dobro da jednostavno počnete da slažete bez ikakvih priprema.

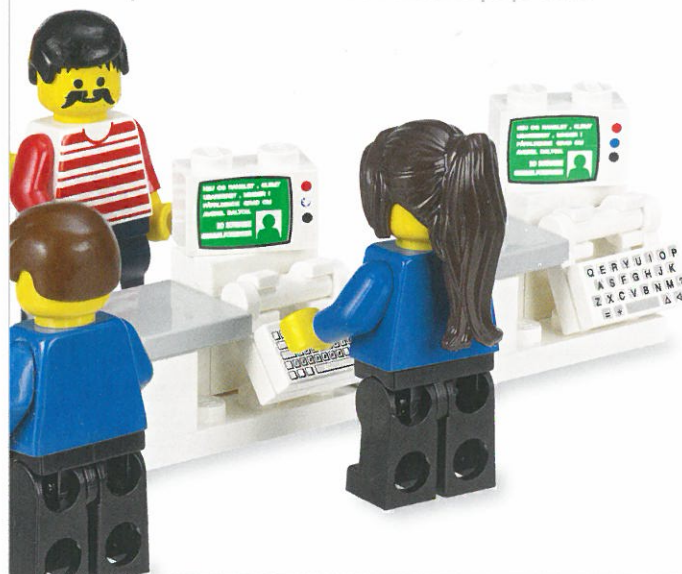

NAMENA Dok slažete, razmislite o nameni ili funkciji svog modela.



MOGUĆNOSTI ZA IGRU Ne zaboravite da ćete poželeti da se igrate svojim modelima. Pobrinite se da vaše figurice imaju ispuččenja na kojima će moći da stoje ili sede. Napravite više različitih modela kako biste proširili mogućnosti igre. Smislite načine na koje možete da se igrate svojim modelima.

KO KAŽE DA ŽIRAFE MORAJU DA BUDU ŽUTE I SMEĐE? NAPRAVITE SOPSTVENU KOMBINACIJU BOJA OD KOCKA KOJE IMATE.

BUDITE KREATIVNI S KOCKAMA Različitim kockicama možete da postignete sličan učinak. Ako za kamion nemate glavice kupusa, a imate nekoliko žutih kockica, onda ćete prevoziti bale slame!



SVE JE U DETALJIMA Dopunite svoje modele i učinite ih još zanimljivijim koristeći detalje – od farova na vozilima i svemirskim brodovima do cveća u bašti.

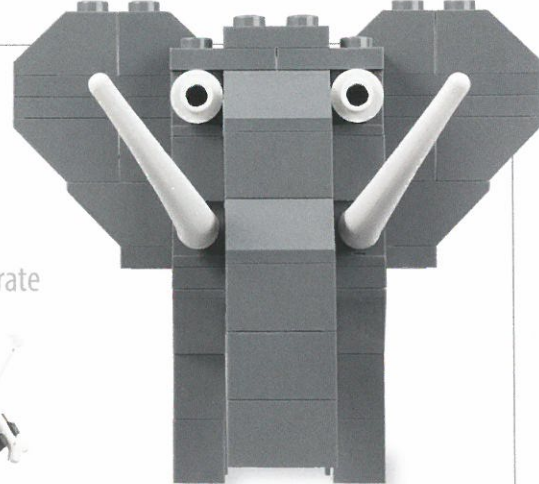

VAŽNA JE STABILNOST Zapamtite da vaš model ne treba samo lepo da izgleda već mora da bude dovoljno čvrst da biste njime mogli da se igrate.



NE BRINITE AKO NEŠTO POGREŠNO SLOŽITE Treba samo da pronađete svoj način rada. Ako model ipak ne ispadne dobro, jednostavno ga rastavite i počnite iz početka! Obično postoji više načina za rešavanje problema.

VAŠ MODEL MOŽE DA ISPADNE SASVIM DRUGAČIJI OD ONOG KOJI ŠTE ZAMIŠLILI - MOŽDA ČAK I BOLJI!





Leti, leti i odlete! Ovaj dvokrilac je drečavih boja, živopisan je i ima dvostruka krila za dvostruko više zabave pri slaganju. (Pogledajte 28. i 29. stranu.)

AVIONI, VOZOV I AUTOMOBILI

Vreme je za pokret! Kako želite da putujete – kopnom, morem, vazduhom, drumom ili po šinama? Da li će vaš model imati dva ili četiri točka, krila, propelere ili jedra?

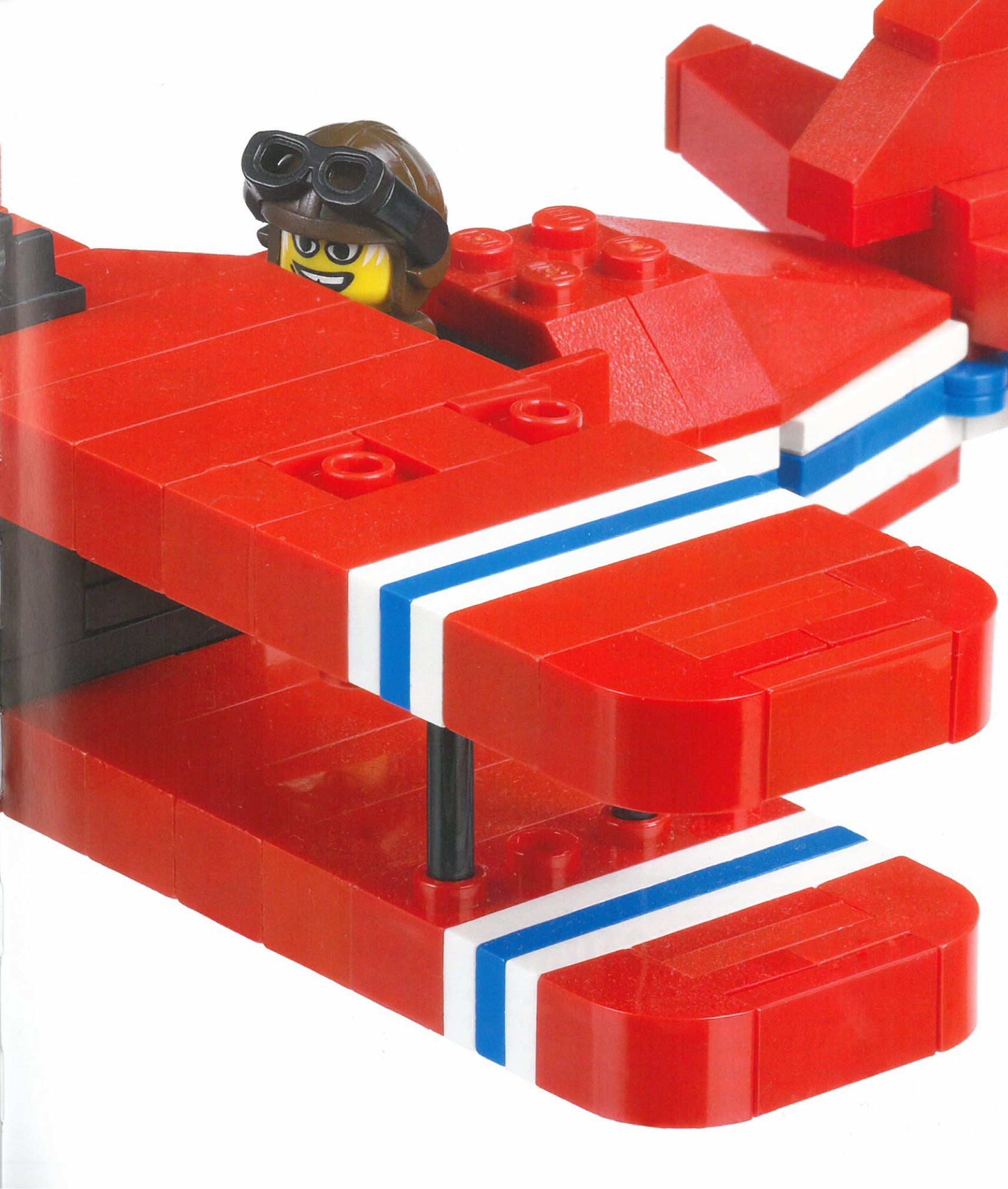

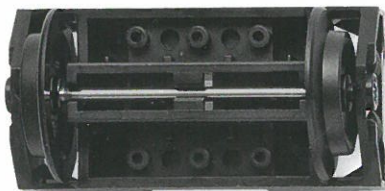

OSOVINA VOZA S TOČKOVIMA

NE POSUSTAJTE

Točkovi i osovinske pločice korisni su i za avione, vozove i automobile. Ali ako ih nemate, napravite ih sami!



TANKA FELNA ZA TOČAK



RADARSKI TANJIR 2x2



ŠIROKE FELNE, ŠIROKE GLATKE GUME I OSOVINSKA PLOČICA 2x2



KOLSKI TOČKOVI I OSOVINSKA PLOČICA 1x4



FELNA ZA TOČAK I ŠIROKA GUMA LEGO TEHNIK



UGAONA KOCKICA S NAGIBOM 2x6



KOCKICA S KUPOLOM 2x2



KOCKICA S NAGIBOM 1x2

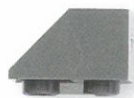

KOCKICA S OBRNUTIM NAGIBOM 1x2



GLATKA PLOČICA 1x6

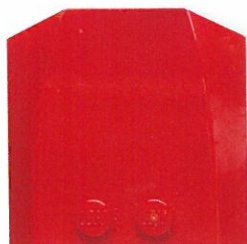

KROV AUTOMOBILA 4x4



GLATKA PLOČICA 1x1



ČUNJ 1x1



KOCKICA S NAGIBOM 1x1



SIJALICA



REŠETKA 1x2



OKRUGLA PLOČICA 1x1



OKRUGLA PLOČICA 1x1

ELEMENTI GLATKIH POVRŠINA

Da bi vaša vozila imala lep, aerodinamičan izgled, koristite glatke pločice i druge glatke elemente.



PLOČICA 2x2 S DVA TOČKA



GUMA S TANKIM ŠARAMA



FELNA ZA TOČAK I GUMA



PLASTIČNO CREVO



POTKOVIČASTI LUK 1x6x2



KRSTASTA OSOVINA 8 LEGO TEHNIK



POLUGA



ZAobljena KOCKICA S NAGIBOM 1x3



ZAobljena PLOČICA S RUPOM 2x3

STVARAJTE POMOĆU BOJA

Svetle, jarke boje i kocke glatkih površina savršene su za pravljenje atraktivnih brzih vozila.



ŠTAMPANA PLOČICA 1x2



ŠTAMPANA PLOČICA 1x2



VOLAN



SEDIŠTE



ŠTAMPANA OKRUGLA PLOČICA 2x2



DŽOJSTIK

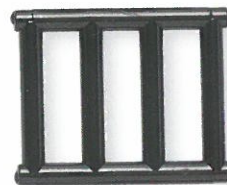

REŠETKE ZA PROZOR SA ČETIRI ŠIPKE



REŠETKA S NAGIBOM 1x2

POKRENITE MOTORE

Da biste napravili zadivljujuća vozila, biće vam potrebni svi osnovni elementi – točkovi, osovine, propeleri. Ali nemojte se držati samo LEGO® kocaka za automobile ili avione! Pretražite celu svoju kolekciju i odaberite zaista zanimljive elemente, s kojima će vaš model dobiti neobičan oblik ili neki maštovit detalj. Evo nekih kockica koje bi trebalo da potražite.



KOCKICA S BOČNIM ISPUŠČENJEM 1x1



PLOČICA S VERTIKALNOM POLUGOM 1x2



UGAONA PLOČICA 1x2/1x4

UGAONE PLOČICE
Ugaone pločice su zgodne za postavljanje rešetaka i svetala na prednjoj ili zadnjoj strani vašeg modela.



UGAONA PLOČICA 1x2/2x2



PLOČICA S BOČNIM PRSTENOM 1x1

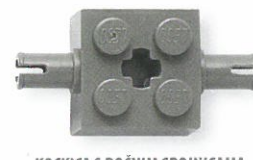

KOCKICA S BOČNIM SPOJNICAMA I RUPOM ZA OSOVINU 2x2



PLOČICA S VERTIKALNOM HVATALJKOM 1x1



KOCKICA S VERTIKALNOM POLUGOM 1x1



ZGLOBNA KOCKICA 1x2 I ZGLOBNA PLOČICA 1x2



ZGLOBNE PLOČICE



PLOČICA S DRŠKOM 1x2

KOCKICA FAR 1x1



RUČICA S HVATALJKOM



PLOČICA 1x2 S NOSAČEM LEGO TEHNIK



1x2 PLOČICA SKOČKO



PLOČICA S DRŠKOM 1x2



ZAOBLJENI POLULUK 1x2



T-POLUGA LEGO TEHNIK

ODABERITE KOCKE IZ SVIH SVOJIH LEGO® KOMPLETA DA BISTE NAPRAVILI JEDINSTVENA VOZILA



ROTIRAJUĆA PLATFORMA 2x2

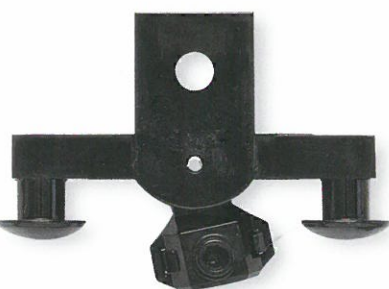

ODBOJNIK VOZA



PLOČICA S HORIZONTALNOM HVATALJKOM 1x1



SPOJNICA LEGO TEHNIK



REBRATA KOCKICA 1x2



OSOVINSKA SPOJNICA LEGO TEHNIK



GLATKA PLOČICA SA SPOJNICOM 2x2

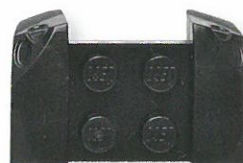

BLATOBARAN 2x4

BLATOBRANI
Gotovi blatobrani mogu vam pomoći da napravite osnovu za svoj model. Odaberite štampane pločice za dodavanje detalja. (Pogledajte *Trkački automobil* na 15. strani.)



PROPELER SA ČETIRI LOPATICE



MERDEVINE 1x2x2



PLOČICA SA ŠIPKAMA SA STRANE 1x2



BLATOBARAN S KRILCIMA 2x4



KOCKICA 2x2 S LUKOM BLATOBARANA

NOVA NAMENA
Pokušajte da smislite nov, uzbudljiv način primene elemenata koje imate. Ovaj mrežasti radarski tanjir (dole) može dobro da posluži kao propeler. (Pogledajte Čamac na vazdušni pogon na 23. strani.)



BLATOBARAN 2x4



PLOČICA S PREDNJOM REŠETKOM 2x2



ZAKRIVLJENA ŠIPKA SA ISPUŠČENJIMA 1x6



PROPELER SA TRI LOPATICE



ZIDNI ELEMENT 1x2x2



ŠIROKA FELNA ZA TOČAK LEGO TEHNIK



MREŽASTI RADARSKI TANJIR 6x6



ZAOBLJENI VETROBRAN

ODAKLE POČETI
Vetrobrani i prozori dobar su prvi korak u pravljenju vozila. Na osnovu njih lakše možete da odredite veličinu modela.



PROZORSKI RAM 1x4x3 SA STAKLOM



VETROBRANSKO STAKLO 2x4x2

DŽINOVSKI KAMIONI

Ko kaže da automobili i kamioni moraju biti isti kao u stvarnom životu? S nekoliko posebnih elemenata i uz mnogo mašte možete pretvoriti svoj model u najluđe vozilo na svetu. Ova vozila s pojačanim motorom, od ogromnih turbokamiona do superbrzih trkačkih automobila, vladaju drumovima i trkačkim stazama.

IDEJNI PLAN

Cilj: pravljenje snažnih vozila s pojačanim motorom

Namena: takmičenje, trkanje, privlačenje pažnje

Karakteristike: ima sve kao i normalno vozilo, ali naglašeno do krajnosti

Dodaci: ogromni točkovi, veliki auspuh, šiljci, lanci, buktinje, stabilizatori, spojleri

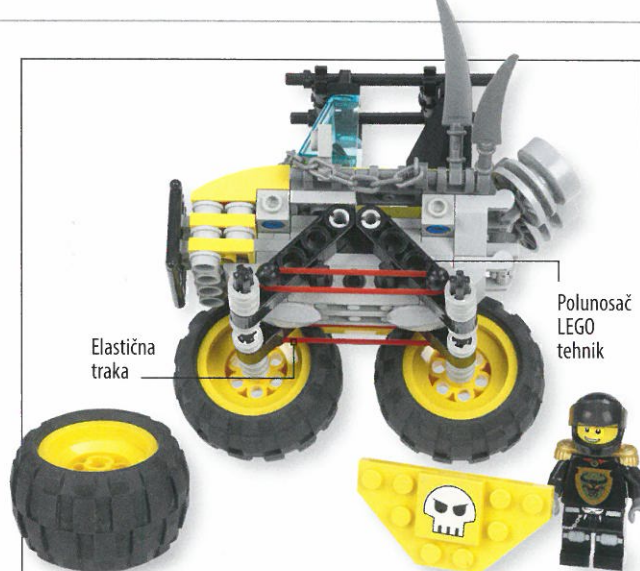

VEŠANJE

Da bi se dobilo meko vešanje, točkove treba postaviti na pokretne polunosuče LEGO tehnik. Elastične trake povlače nosače ka sredini, pa se točak koji je bio izbačen sa svog mesta odmah vraća.



Busteri napravljeni od felni za točak – ili upotrebite mlazne motore da budu još žešći

Zaštitni kavez sklopljen pomoću hvataljki i robotskih kandži

Postavite red poluga za koje ćete prikopčati retrovizore, lance i šiljke

Masivna ukrasna maska napravljena od prozorskih rešetaka

IZGLED ZADNJE I BOČNE STRANE

TURBOKOSTUR

Ne dajte da vas zavara vedra žuta boja – ovo čudovište ne zna za šalu. Njegova glavna odlika je delotvorni sistem vešanja, koji omogućava da se svaki ogromni točak samostalno pokreće i savladava na svom putu sve prepreke ili da ih ruši.

Krive i neravne elemente upotrebite kao prepreke prilikom provere vešanja

Motor s ventilima napravljen od okruglih pločica 1x1

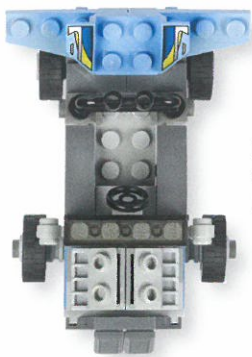

IZGLED ODOZGO

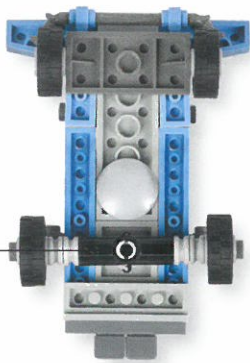

IZGLED ODOZDO

Pločica sa spojnicom LEGO tehnik

Kučičte motora napravljeno je od zglobnih kockica

Ukrašen spojler na blatobranu

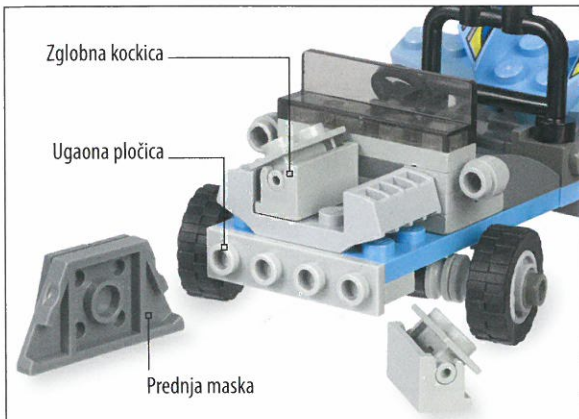
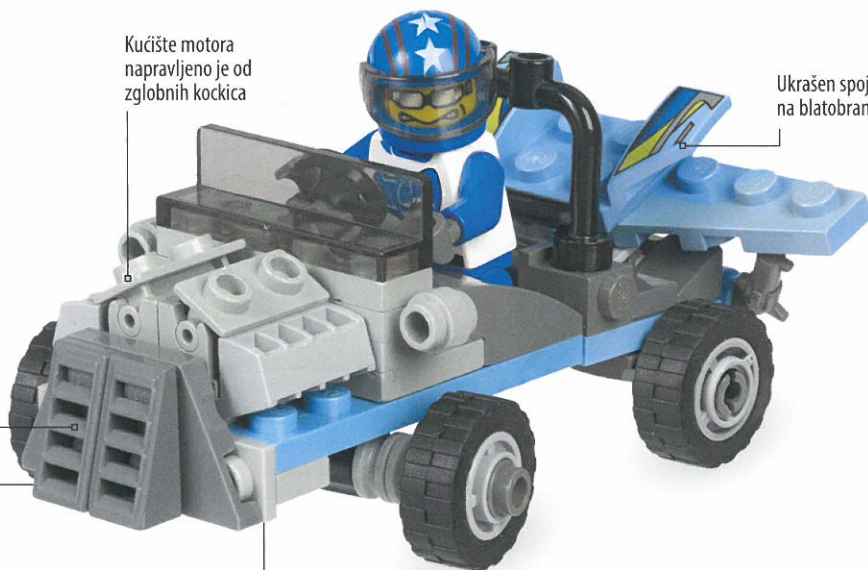

POGONSKA SNAGA

Dve zglobne kockice, postavljene naspramno na pločicu s bočnim ispuštima, čine otvoreni četvorcilindrični motor trkačkog automobila. Prednji deo vozila učvršćen je ugaonom pločicom.

TRKAČKI AUTOMOBIL

Prednji točkovi ovog brzog automobila pričvršćeni su za pločicu koja s donje strane ima spojnicu LEGO® tehnik, tako da osovinu može da se okreće levo-desno. Ugaona pločica na prednjoj donjoj strani automobila sprečava osovinu da napravi pun krug.

Mačevi i lanci predstavljaju dodatni faktor zastrašivanja. U tu svrhu možete da upotrebite i bilo koji drugi element

Zahvaljujući velikim točkovima, i manja vozila dobijaju proporcije džinovskih kamiona

Pronađite nove načine upotrebe nalepnica kao što je ova s mrtvačkom glavom

DANAS MI NIKO NEĆE UKRASTI MESTO NA PARKINGU ISPRED KANCELARIJE!

Najteža prepreka... Može li vaše vozilo da je savlada?



IZGLED SPREDA



IZGLED OTPOZADI



MINI-GRAĐEVINE

Voleli biste da sazidate celo naselje ili grad, a nemate mnogo prostora. Pokušajte da napravite minijaturne građevine. Sa samo šačicom standardnih kocaka, tu i tamo nekoliko posebnih elemenata i mnogo mašte uspećete da izgradite mini-građevinu koja će biti mala, ali će izgledati veličanstveno.

IDEJNI PLAN

- **Cilj:** pravljenje minijaturnih građevina
- **Namena:** deo naselja ili grada u minijaturi
- **Karakteristike:** mnogo sitnih detalja
- **Dodaci:** sićušni ljudi, automobili, male gradske četvrti

SVETLOST I BOJA

Pomoću providnih pločica napravite prozore koji će izgledati kao da su napravljeni od komadića bojenog stakla. Možda nećete moći da prikazete složene detalje pravog vitraža, ali će osnovna zamisao biti vidljiva.



Mali okvir u obliku luka može postati džinovska kapija

Kockice s nagibom 1×1 više odgovaraju ovim razmerama nego veliki krovni elementi

Jednostavne boje

Dodajte detalje da bi fasada bila zanimljivija

Zeleni čunjevi 1×1 odlično mogu da posluže kao živa ograda i drveće

VELELEPNA GRAĐEVINA

Veličina vaše građevine ponekad će biti određena najvažnijim elementom koji za nju koristite. Ovaj model, za koji je inspiracija bila katedrala, složen je po meri malih prozora s lukovima.

PODIGNITE KROV

Krov ove građevine sagan je red po red od kockica s nagibom 1×1 poređanih na jednostavan način. Svaki red viši je za pločicu od prethodnog.



Pročelja na zgradama ne moraju biti četvrtasta – upotrebite ponekad i zaobljene kockice s nagibom

Dodatni detalj u vidu rebrastih pločica



ULICA S PRODAVNICAMA

Kada pravite red zgrada, prvo napravite podlogu od običnih i glatkih pločica. Zgrade sazidajte posebno i onda ih pričvrstite za podlogu. Svakoj zgradi dajte neko posebno obeležje, kao što je ova narandžasto-zelena nadstrešnica iznad prodavnice.

Odaberite zanimljive kombinacije boja

Iznad ulaza dodajte tende i nadstrešnice

Zgrada i ukrasi na fasadi različitih su boja

KUĆA NA KANALU

U smišljanju izgleda modela iz nekog vremena ili sa određenog mesta, kao što je ova holandska kuća na kanalu, mogu vam pomoći fotografije. Trudite se da što više zadržite stvarne proporcije.



IZGLED OTPOZADI

MINIJATURNNA KUĆA

Kad pravite minijaturnu kuću, nemojte samo da poređate kocke u obliku obične kutije. Eksperimentišite s različitim oblicima i elementima. Prvo odaberite prozore i vrata kako biste mogli da odredite veličinu ostatka kuće.

Dodajte jednostavne ukrasne detalje, ali ne preterujte!

Ovo su isti krovni elementi kao na velikim kućama – samo što ih ima manje



Prozori mogu da posluže i kao vrata

POKRETNI MOSTOVI

Svaki zamak mora da se zaštititi od neprijateljske vojske. Prvo sagradite stražarnicu kao veličanstveno pročelje utvrđenja. Onda razmislite o tome koji je najbolji način za odbranu dvorca i smislite odgovarajući zaštitni mehanizam. Možete da napravite gvozdenu rešetku koja se spušta, teška kamena vrata ili pokretni most. Ovde ćemo prikazati dva praktična načina za pravljenje pokretnog mosta.

STRAŽARNICA

Jednostavna stražarnica može da bude prva tačka odbrane vašeg zamka. Pokretni most pričvršćen je sa obe strane vrata pomoću sivih kockica i spojnice LEGO® tehnik.

Pazite da ulaz bude dovoljno visok da bi kroz njega mogao da prođe vitez na konju



Spojnice LEGO tehnik omogućavaju pokretanje mosta

IDEJNI PLAN

Cilj: pravljenje pokretnog mosta za dvorac

Namena: zaštita ulaza u dvorac

Karakteristike: mehanizam za otvaranje i zatvaranje

Dodaci: ukrasni detalji, stražari, sistemi odbrane

Obrtna ručica koja pokreće most

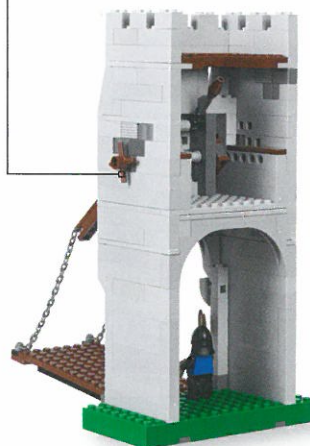

OTVORENO



ZATVORENO

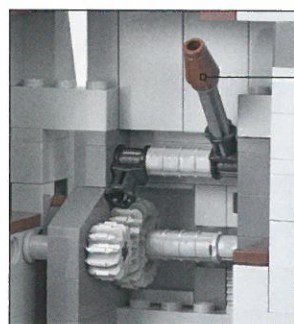

Gurnite polugu da biste oslobodili zupčanike i spustite most.

SREDNJOVEKOVNI MEHANIZAM

Kraci dizalice podižu se okretanjem zupčanika LEGO tehnik. Oni povlače lance, koji pak podižu most. Mehanizam se zaustavlja pomoću poluge koja blokira zupčanike.

MOST SA OBRTNOM RUČICOM

Sistem obrtne ručice predstavlja jednostavan način za podizanje i spuštanje mosta. Ovaj mehanizam smešten je unutar kamenog grubodbrana pri vrhu stražarnice. Napravljen je pomoću kockica LEGO tehnik, osovina i zupčanika, tako da mostom možete upravljati koristeći obrtnu ručicu koja se nalazi sa strane.

Most mora da bude toliko širok da pokrije ulaz kada se podigne

Most se podiže lancima prikačenim za krake dizalice

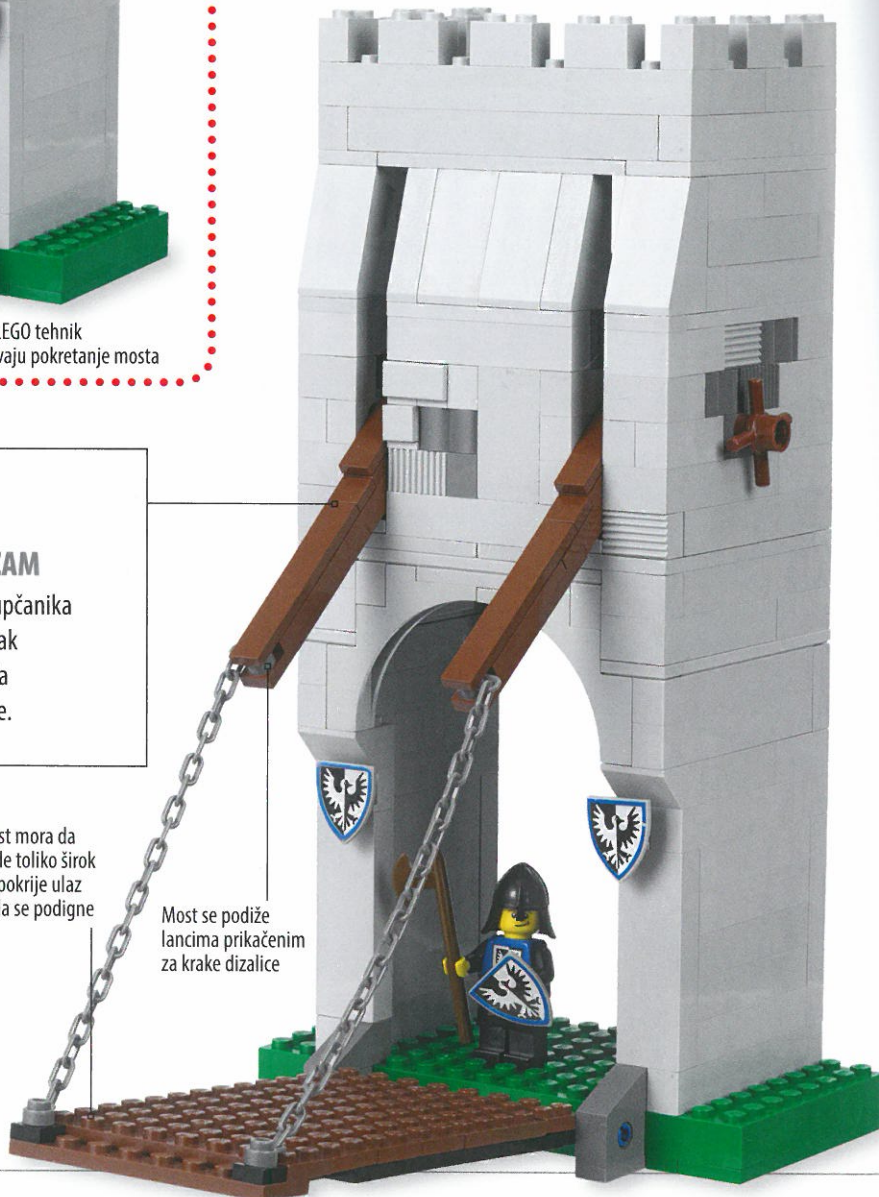

MOST KOJI SE PODIŽE UŽETOM

Postoji više načina da se podigne most. Ova stražarnica umesto lanaca i dizalice koristi sistem kalema i užeta. Mehanizam je smešten u stražarskoj kućici u rustičnom stilu.

SPAJANJE UŽADI

Za vezivanje užeta upotrebite pločice s drškom. Provučite užu kroz obe drške pre nego što ih spojite s donjom stranom mosta.

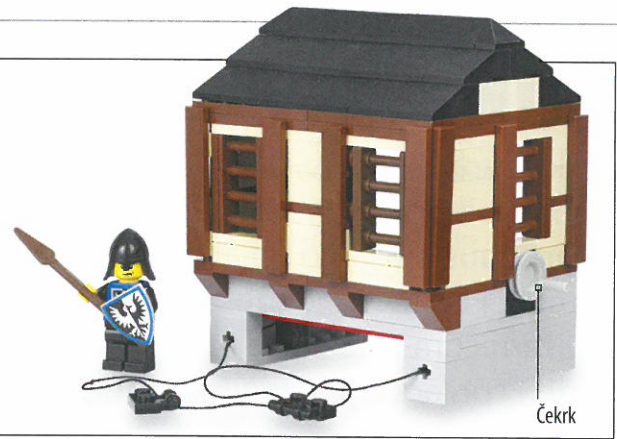

Čekrk

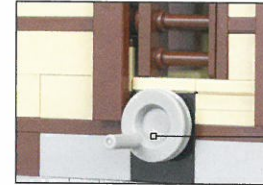

Čekrk koji se okreće ručno nije brz kao mehanizam sa zupčanicima, ali će poslužiti za obavljanje posla

SISTEM KALEMA

Užad su u stražarnici spojena sa čekrkom koji se okreće pomoću ručke postavljene sa spoljne strane. Ovaj sistem ne zauzima mnogo prostora, pa u kućici ostaje mesta za stražare i municiju.

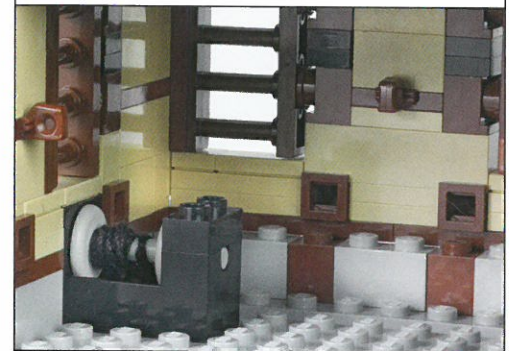

Nemate dovoljno sivih kockica? Sagradite onda vrh stražarnice od elemenata u boji drveta

Da biste mogli da provučete užad, upotrebite kockice s rupom za krstastu osovinu

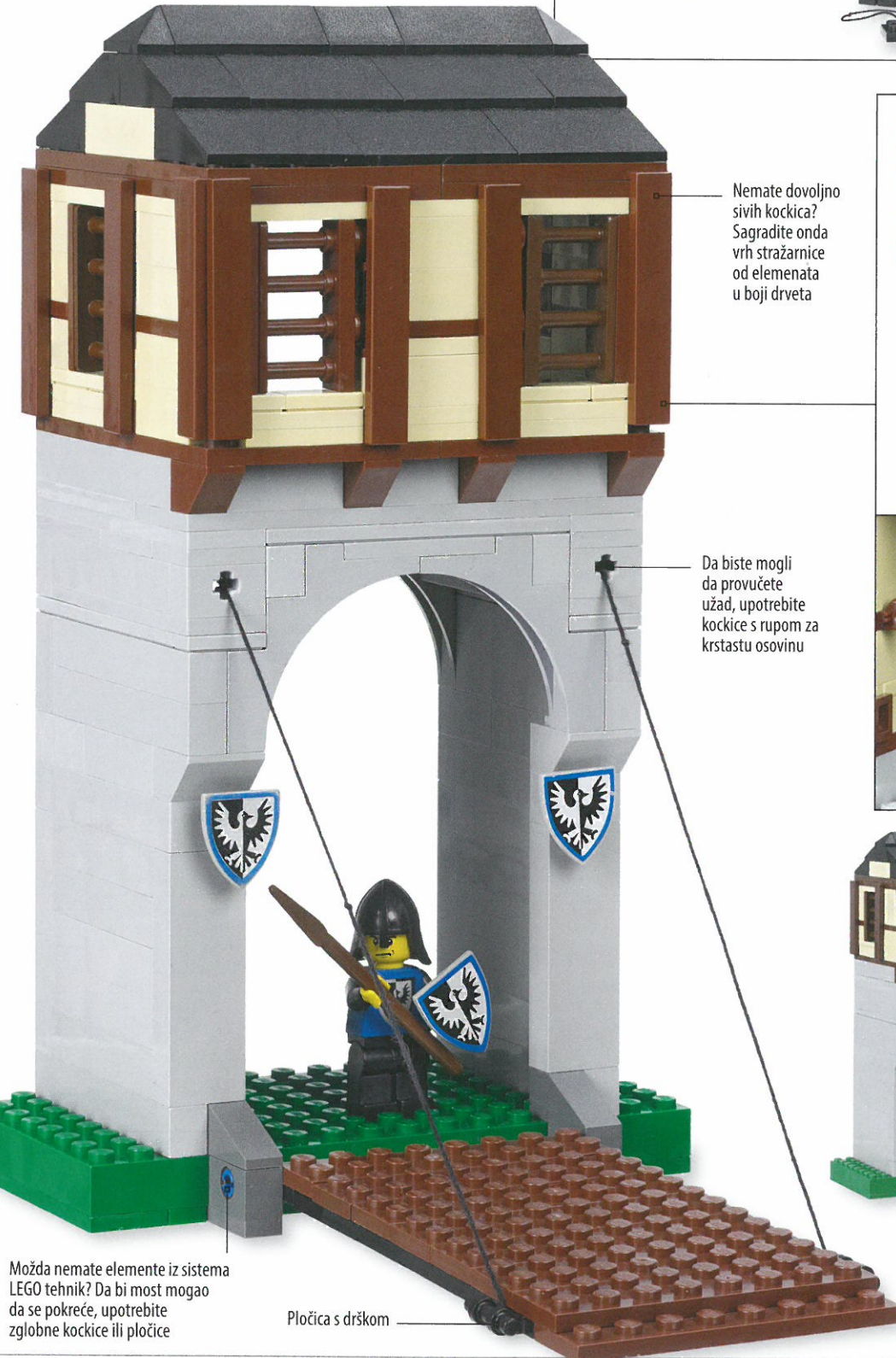

Možda nemate elemente iz sistema LEGO tehnik? Da bi most mogao da se pokreće, upotrebite zglobne kockice ili pločice

Pločica s drškom



ZATVORENO



OTVORENO

ZMAJEVI

Srednjovekovni svet nije potpun bez strašnog zmaja koji bljuje vatru. Zmajevi su bića iz bajki i zato ne postoje pravila koja određuju kako treba da izgledaju. Svom zmaju stavite bodlje, očnjake, rogove, repove, lance, zaobljene elemente i onoliko krila koliko želite. Šta još možete da smislite?

LETEĆI ZMAJ

Izuvrtano telo ovog vitkog i okretnog zmaja napravljeno je od velikog broja elemenata iz sistema LEGO® tehnik. Leđa su mu oblikovana i složena pomoću kugličnih zglobova, a prednji udovi od osovina i polunosaača LEGO tehnik.

ŠTA SVE IMA U GLAVI

Zmajeve glava slagana je u četiri pravca. U donjem delu ispuščenja su okrenuta nagore, strane s nagibom postavljene su spolja, i s leve i s desne strane, a u ustima je skočko koji je okrenut unapred i za njega je pričvršćen plamen.

Ugaone pločice omogućavaju bočno slaganje

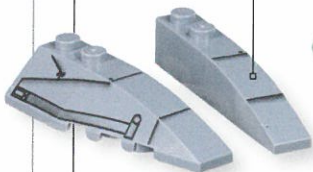

Skočko je okrenut unapred

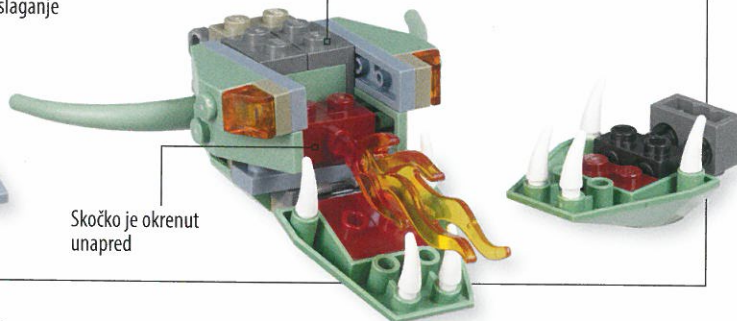

Elementi s nagibom i odštampanim crtežom predstavljaju dodatni detalj



Gležnjeve i kolena koji menjaju položaj napravite pomoću zglobova

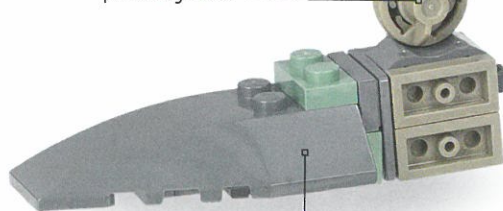

Oblikujte svog zmaja pomoću kugličnih zglobova

JESTE DA SAM
NAPRAVLJEN OD
NEZAPALJIVOG
MATERIJALA,
ALI SE IPAK
PLAŠIM!

Može li vaša figurica da ukroti zmaja?



IDEJNI PLAN

Cilj: pravljenje strašnih zmajeva

Namena: odbrana dvorca, napad na neprijatelja

Karakteristike: velika krila, oštri očnjaci, vatreni dah, pokretni udovi

Dodaci: zmajevе pećine, mladunci zmajeva, sedla za jahače

Rogovi su okrenuti unazad kako bi zmaj u letu imao aerodinamičan oblik

Vratni zglob nije učvršćen, pa glava može da se okreće kako god želite

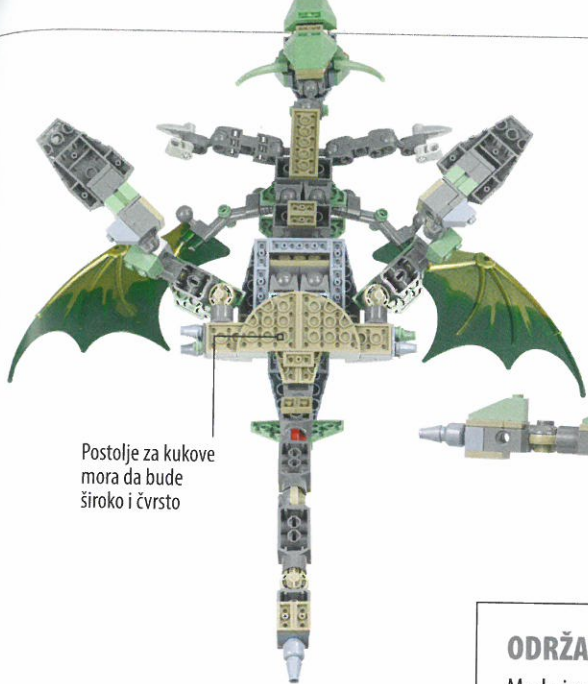

Postolje za kukove mora da bude široko i čvrsto

IZGLED ODOZDO

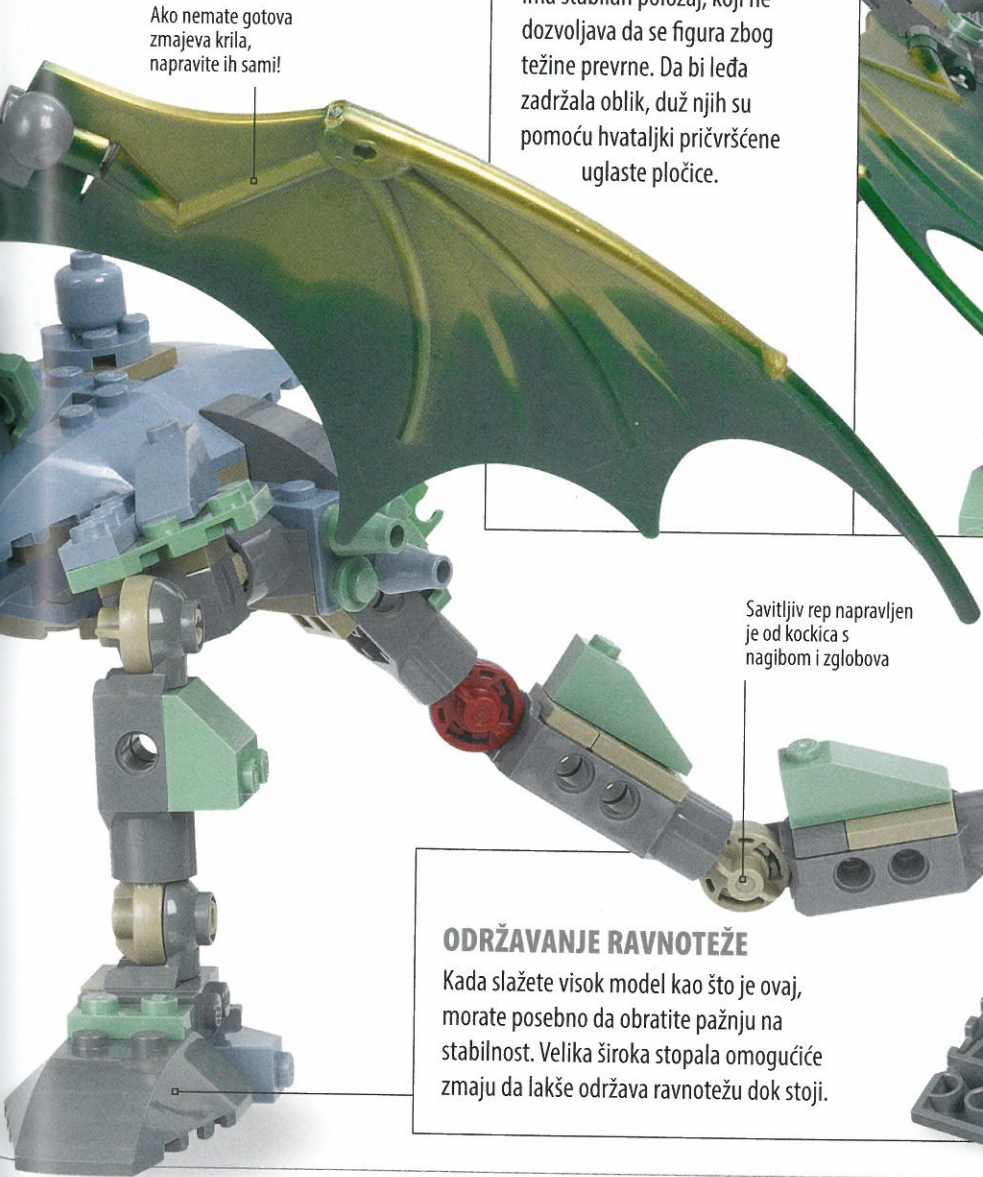

Ako nemate gotova zmajeva krila, napravite ih sami!

ODRŽAVANJE OBLIKA

Mada je zmajeva kičma napravljena od zglobova iz sistema LEGO® tehnik, ona ima stabilan položaj, koji ne dozvoljava da se figura zbog težine prevrne. Da bi leđa zadržala oblik, duž njih su pomoću hvataljki pričvršćene uglaste pločice.

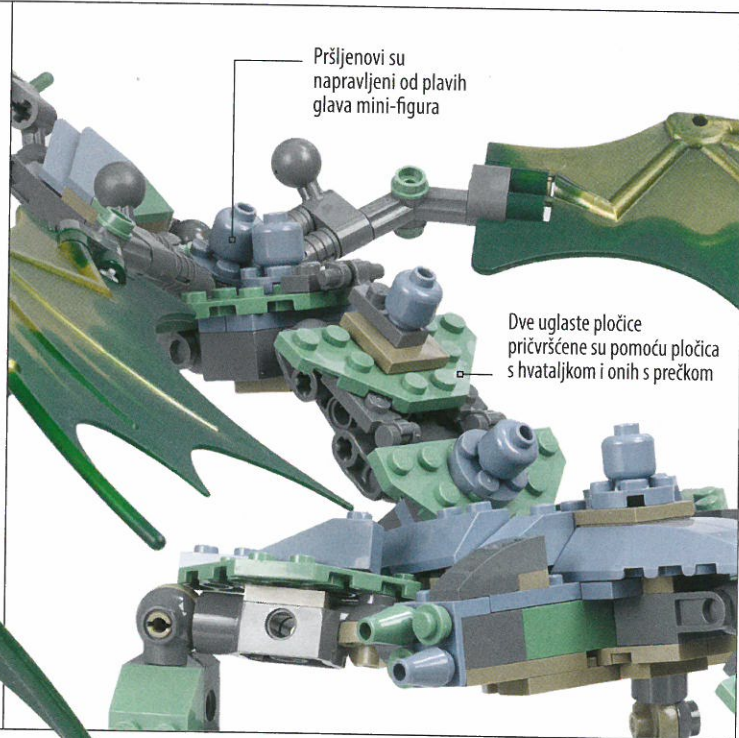

Pršljenovi su napravljeni od plavih glava mini-figura

Dve uglaste pločice pričvršćene su pomoću pločice s hvataljkom i onih s prečkom

IZGLED SA STRANE

Strašne svetleće oči napravljene su od malih providnih elemenata

Ako nemate ove delove, za pravljenje pokretnih zglobova upotrebite zglobne pločice ili elemente s drškom i sa hvataljkom

Savitljiv rep napravljen je od kockica s nagibom i zglobova

Za vrh repa možete upotrebiti bodlje, pipke ili antene

ODRŽAVANJE RAVNOTEŽE

Kada slažete visok model kao što je ovaj, morate posebno da obratite pažnju na stabilnost. Velika široka stopala omogućiće zmaju da lakše održava ravnotežu dok stoji.

Povećajte širinu bočnim slaganjem pomoću ugaonih pločica

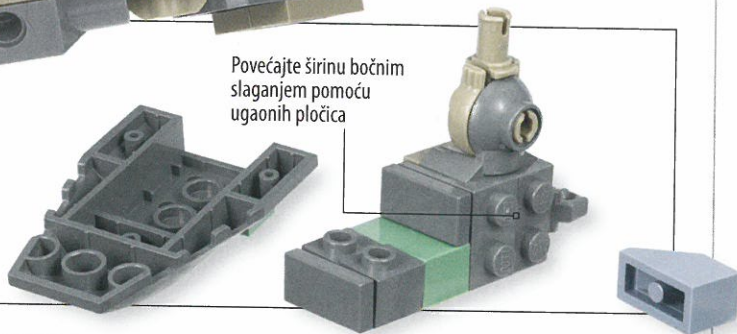

DIVLJE ŽIVOTINJE

Ispunite džunglu, ravnice i savane raznim divljim životinjama. Posmatrajte oblik, proporcije i šare životinje koju ste odabrali za pravljenje i pokušajte da složite model koji će biti najsljedniji originalu. Što bolje prikazete ono po čemu je ta životinja jedinstvena, to će model biti uspešniji.

IDEJNI PLAN

Cilj: pravljenje modela životinja

Namena: život u džungli, zoološkom vrtu ili pustinji

Karakteristike: stabilnost, prepoznatljive odlike

Dodaci: čeljust koja se otvara, pokretni udovi

ŽIRAFI

Žirafa je prepoznatljiva po dugačkom vratu. Da biste dobili njen pravi oblik i šare, morate da upotrebite razne kockice i elemente s nagibom. Mogli biste da joj napravite veću glavu kako biste imali više prostora za sve ono što se na glavi nalazi.

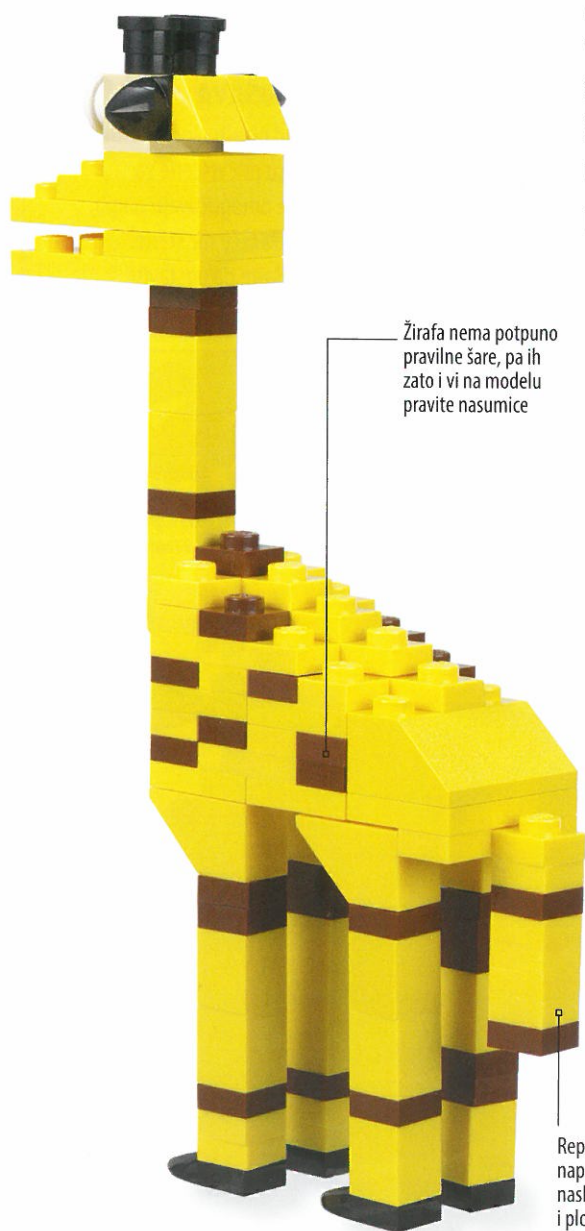

Rep, noge i vrat napravljeni su od naslaganih kockica i pločica 1x1

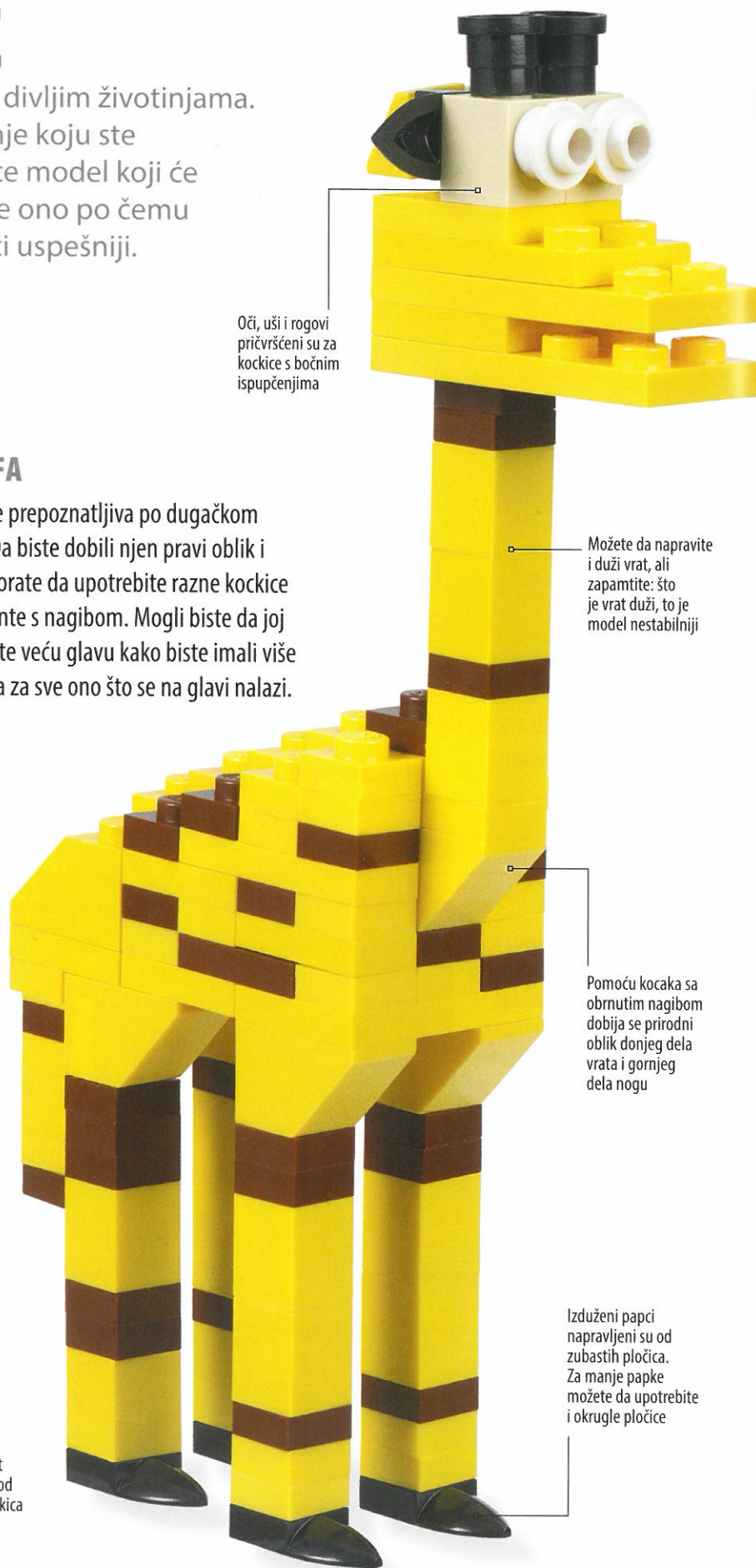

Oči, uši i rogovi pričvršćeni su za kockice s bočnim ispučenjima

Možete da napravite i duži vrat, ali zapamtite: što je vrat duži, to je model nestabilniji

Pomoću kocaka sa obrnutim nagibom dobija se prirodni oblik donjeg dela vrata i gornjeg dela nogu

Izduženi papci napravljeni su od zubastih pločica. Za manje papke možete da upotrebite i okrugle pločice

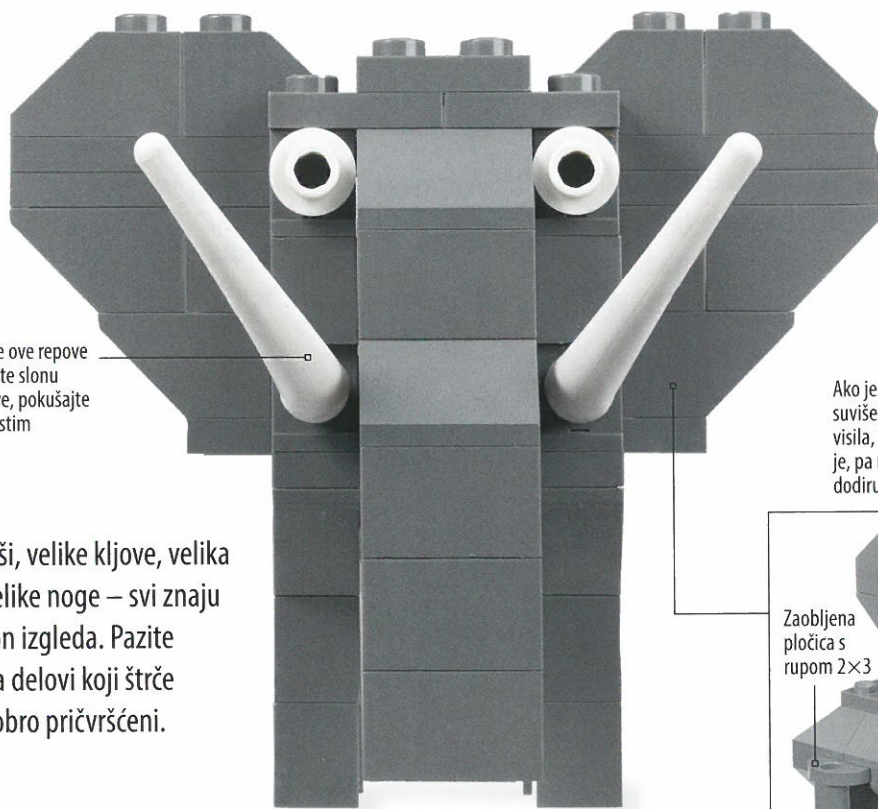

Ako nemate ove repove od kojih biste slonu pravili kljove, pokušajte s potkovičastim polulukom

SLON

Velike uši, velike kljove, velika surla, velike noge – svi znaju kako slon izgleda. Pazite samo da delovi koji štrče budu dobro pričvršćeni.

Ispupčenja na leđima dočaravaju slonovu tvrdu kožu



Ako je surla suviše teška da bi visila, produžite je, pa neka dodiruje pod



Zaobljena pločica s rupom 2x3

STABILNOST

Uši su zbog stabilnosti složene kao celina s glavom. Rep je napravljen od dva valjka okačena o zaobljenu pločicu s rupom 2x3, koja je čvrsto ugrađena u telo

KROKODIL

Ovaj proždrljivi gmizavac izgleda kao da pluta po vodi, pa mu je vidljiva samo gornja polovina tela. Da biste napravili krokodila na tlu, dodajte mu stomak, donju vilicu i ostatak repa i nogu.

Zubi koji vire iz vode napravljeni su od okruglih pločica

Za bodlje na leđima upotrebljeni su ugaoni elementi za kosí krov



Rep i noge složeni su od zglobnih pločica da bi bili savitljivi

Zebri je njuška napravljena od ugaonih elemenata za kosí krov

Telo je složeno od kockica s nagibom 1x2, koje su s donje strane spojene pločicama



BAŠ SAM REKLA DRAGOM LEOPARDU - PRUGE SU SADA MODERNIJE OD TUFNI.

ZEBRA

Evo male i čvrste zebre koju možete napraviti samo od crnih i belih elemenata. Boje slažite naizmenično da biste dobili pruge.

Gornji deo nogu oblikovan je pomoću kockica s nagibom 1x2

Prugaste noge napravljene su od naizmenično složenih crnih i belih pločica

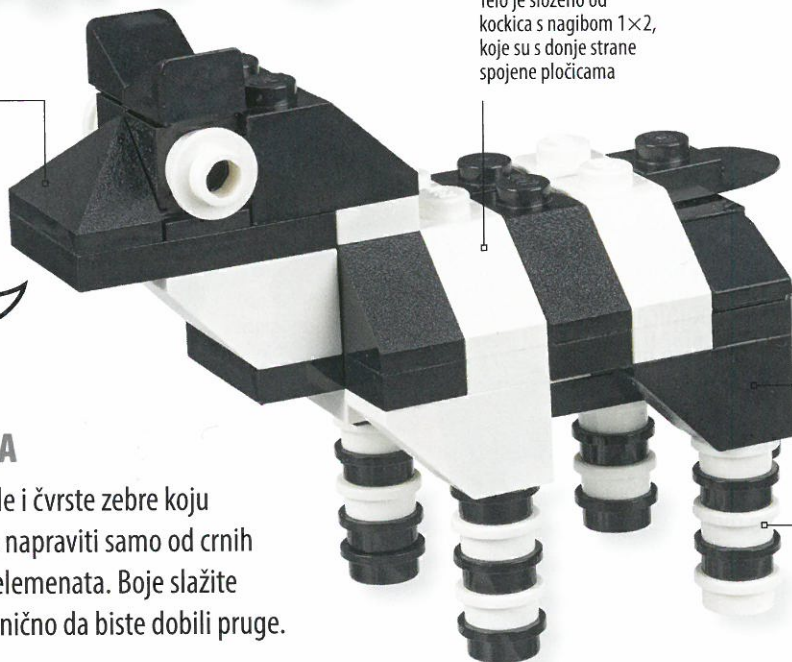

POLICA ZA FIGURICE

Budite ponosni na svoje figurice! Pokažite koliko ste vešti u slaganju i napravite policu za svoju sve veću kolekciju. Proširite je svaki put kad dobijete novu figuricu. Možete čak da napravite police u različitim stilovima za figurice iz različitih serija LEGO® kocaka.

POLICA

Policu možete da napravite od običnih kocaka i pločica. Složite osnovni kostur koji će biti stabilan i uravnotežen. Zatim dodajte detalje pomoću gotovih ili zanimljivih elemenata. Odaberite žive boje ili možda boje koje se slažu s vašom sobom. Sami odlučite!



IZGLED OTPOZADI



NOVE VISINE

Visina od pet kocaka dovoljna je za većinu figurica, ali ako neka ima veliki šešir ili šlem, možda ćete morati malo da podignete gornju pregradu.

IDEJNI PLAN

Cilj: pravljenje polica za figurice

Namena: čuvanje figurica, ukras

Karakteristike: dovoljno čvrsta da može da drži figurice

Dodaci: vrata, pokretni delovi



Ako vam neka figurica nestane, odmah ćete to primetiti

Zanimljivo je videti različite figurice na jednom mestu

Ako imate zaobljene polulukove, upotrebite ih!

Neobični oblici dobijeni su pomoću polulukova. Možete da koristite i kockice sa obrnutim nagibom

Ovde stavite pločice sa ispučnjima kako figurice ne bi mogle da padnu

Za kockice far mogu da se pričvrste glatke pločice koje odgovaraju pojedinim figuricama

SAD IMAM PRILIKU DA POBEGNEM!



Dodajte detalje u skladu s temom, kao što su antene ili neki androidi

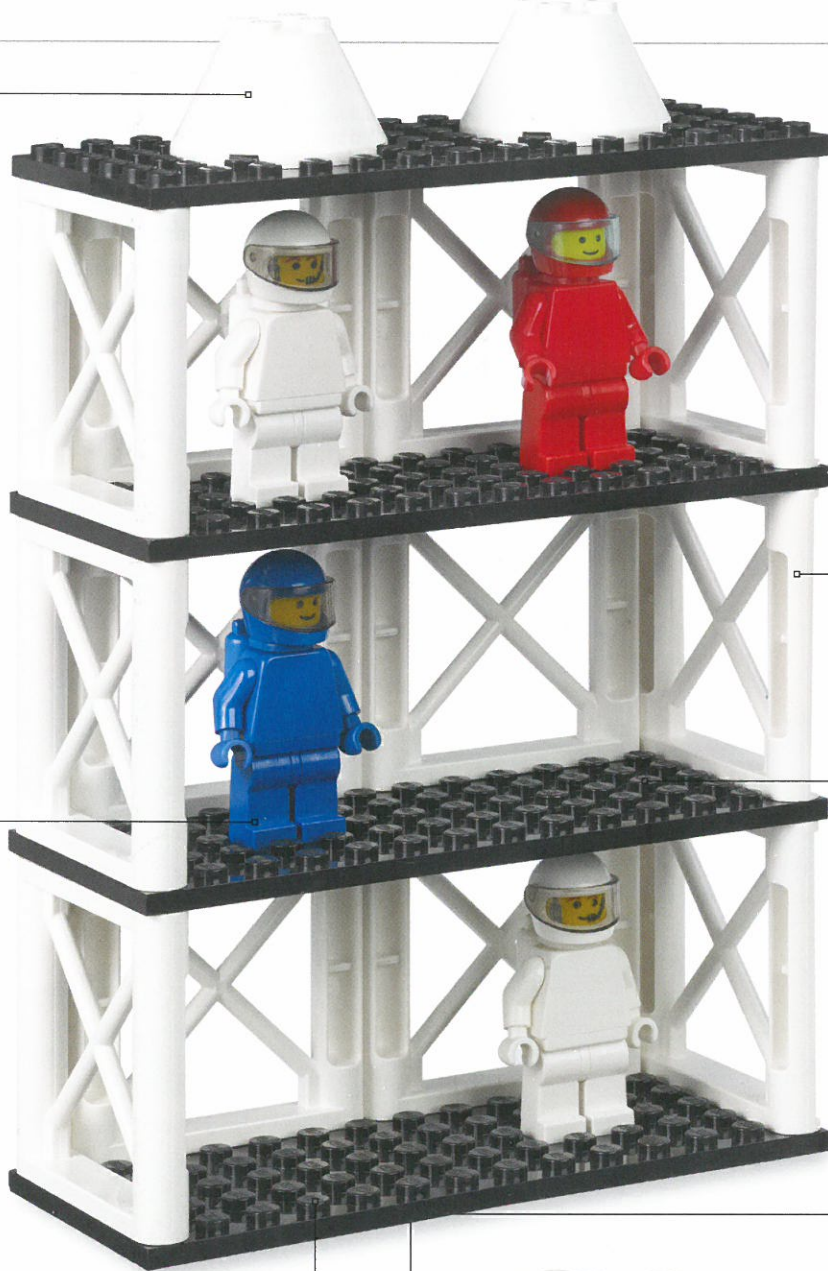

Mogli biste svojim figuricama da date kontrolnu tablu ili kapsulu za spasavanje

POLICA ZA ASTRONAUTE

U svemirskoj stanici ova polica izgleda vanzemaljski. Zbog belih greda stvarno deluje svemirski. Ako odlučite da upotrebite zanimljive i neobične elemente za pregrade, pazite da budu dovoljno visoki da u njih mogu da stanu figurice.

Napravite dovoljno široku policu da bi mogle da vam stanu sve figurice

Ako nemate dovoljno veliku pločicu, složite manje pločice jednu preko druge do željene veličine

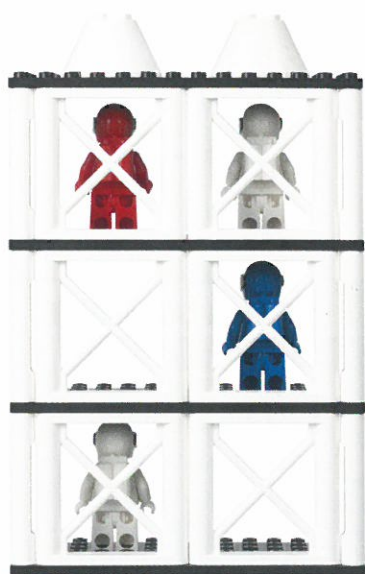
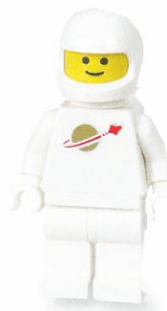

IZGLED OTPOZADI



Ove grede nalaze se u nekoliko kompleta LEGO® Grad. Upotrebite bilo koje gotove elemente koji odgovaraju vašoj temi

PREBROJTE IH!

Koliko figurica želite da držite na polici? Kad to budete znali, svaku pregradu napravite koristeći elemente u odgovarajućem stilu. Ove bele grede zaista izgledaju kao da su iz svemirskog doba.

Odaberite boje u skladu s temom. Za podvodne teme upotrebite plavu i zelenu. Čega još možete da se setite?

Ako nemate ove delove, pokušajte da gradite pomoću providnih elemenata poput onih za prozore – savršeno odgovaraju temi svemira

JOŠ NEKE DRUŠTVENE IGRE

Sada kada umete da napravite društvene igre od kockica, nikada se više nećete dosađivati s drugarima. Možete da složite sve omiljene igre, pa čak da smislite i nove. Pre nego što počnete da slažete, pripremite elemente koji su vam potrebni. Mislite o tome koliko će igrača biti i koje boje želite da upotrebite. Možete čak da koristite i svoje omiljene figurice kao figure za igru.



DA LI
JE NEKO
POMINJAO
DZUDO?

Kao figure mogu da posluže bilo koji sitni elementi. Možete takođe da upotrebite čunjeve ili glave figurica

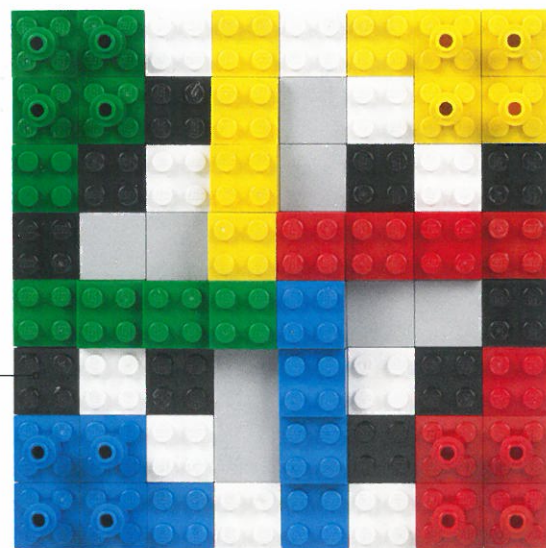

IZGLED ODOZGO

ČOVEČE, NE LJUTI SE

Tablu za *Čoveče, ne ljuti se* započnite osnovnom pločom. Biće vam potrebne četiri različite boje – za svakog igrača po jedna. Svaki ugao složite u drugoj boji i napravite stazu kojom će se vaše figure kretati od ugla do sredine table.

Ne morate da koristite samo crvenu, plavu, zelenu i žutu. Ako imate dovoljno kockica, biće dobra bilo koja boja

Svaka figura prati crno-belu stazu dok se ne vrati na stepenice u svojoj boji

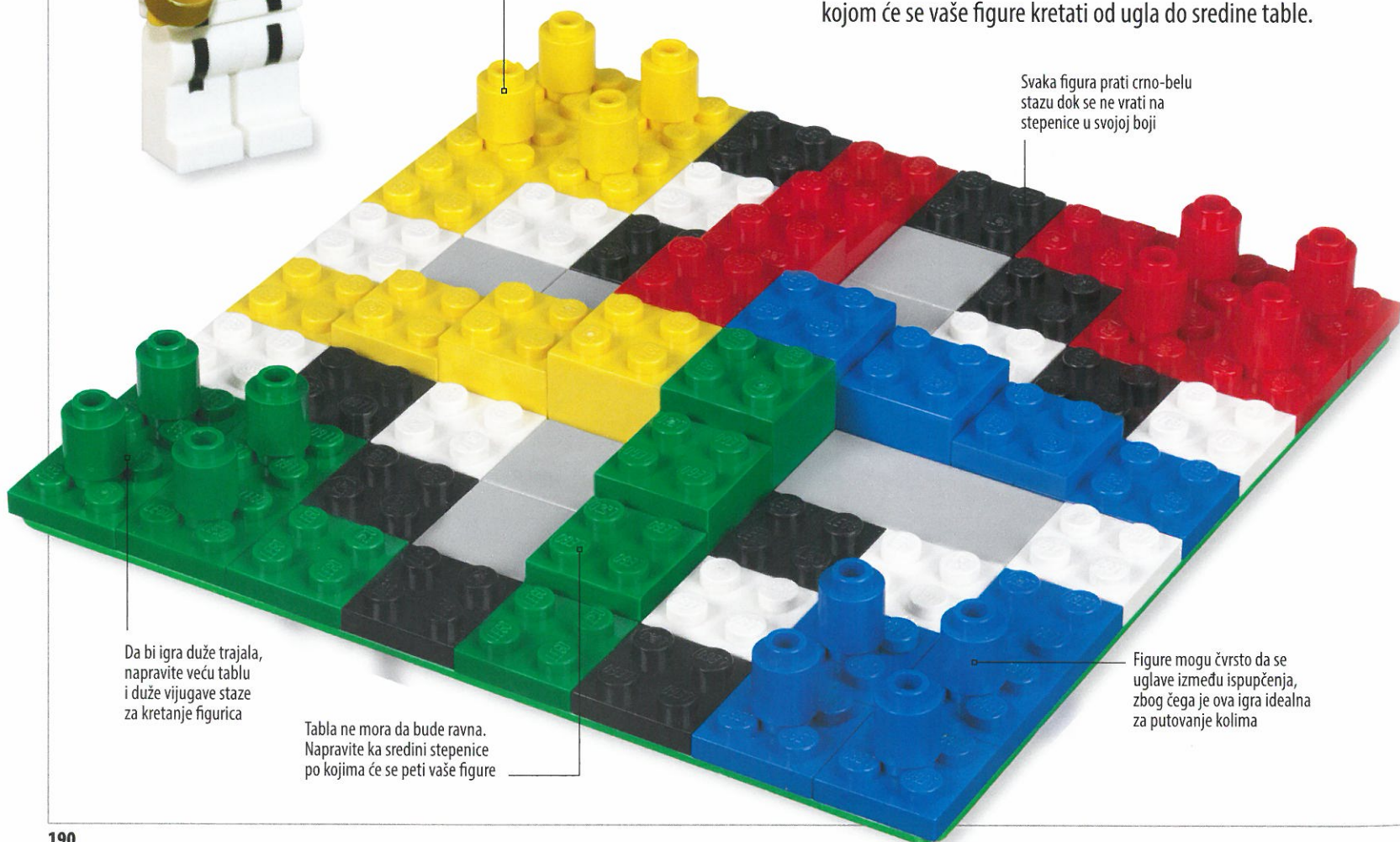

Da bi igra duže trajala, napravite veću tablu i duže vijugave staze za kretanje figurica

Tabla ne mora da bude ravna. Napravite ka sredini stepenice po kojima će se peti vaše figure

Figure mogu čvrsto da se uglove između ispučenja, zbog čega je ova igra idealna za putovanje kolima

USPON

Pokušajte sami da smislite neku igru. Ova se zove *Uspón*, jer je cilj igre da se stigne do vrha planine. Složite tablu u obliku piramide, sa stazom koja se spiralno penje i pri svakom zavoju postaje za stepenik viša.

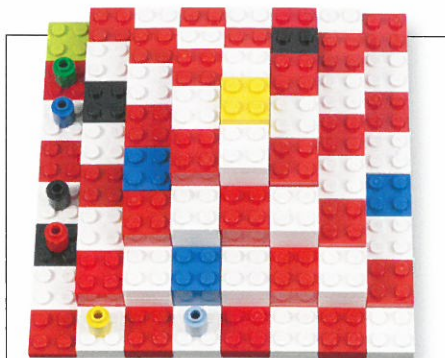

VELIKO ŠARENILO

Za tablu odaberite jednu ili dve osnovne boje. Na ovom modelu to su crvena i bela. S vremena na vreme zamenite crveno ili belo polje nekom drugom bojom da biste igri dodali nagrade ili klopke.

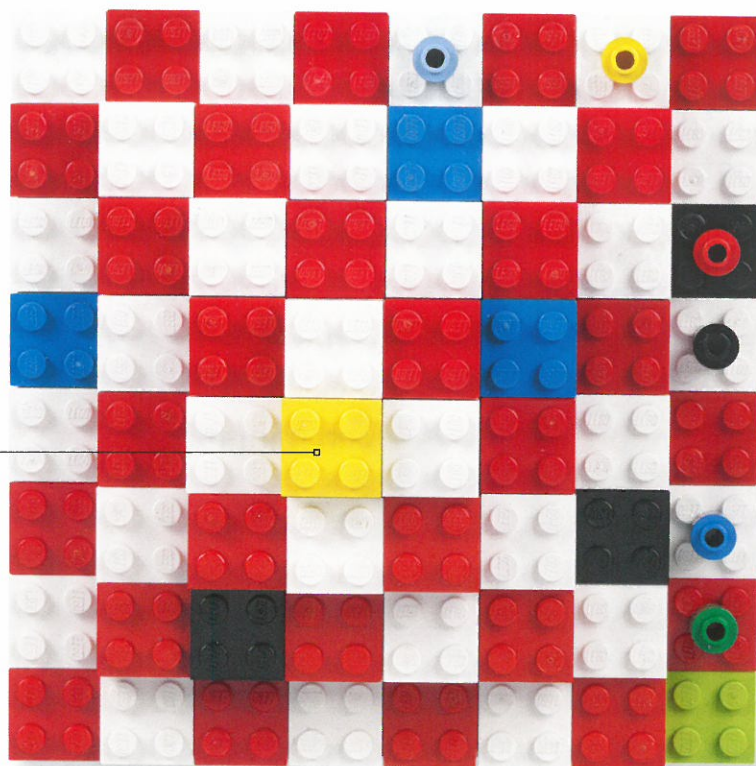

Pobednik je onaj koji prvi stigne do polja na vrhu

IZGLED ODOZGO

Na vrh možete da stavite zastavu ili nešto slično

Tabla ne mora da ima oblik planine. Može, recimo, da ima oblik zamka, a da onaj koji prvi stigne na vrh, postane kralj ili kraljica

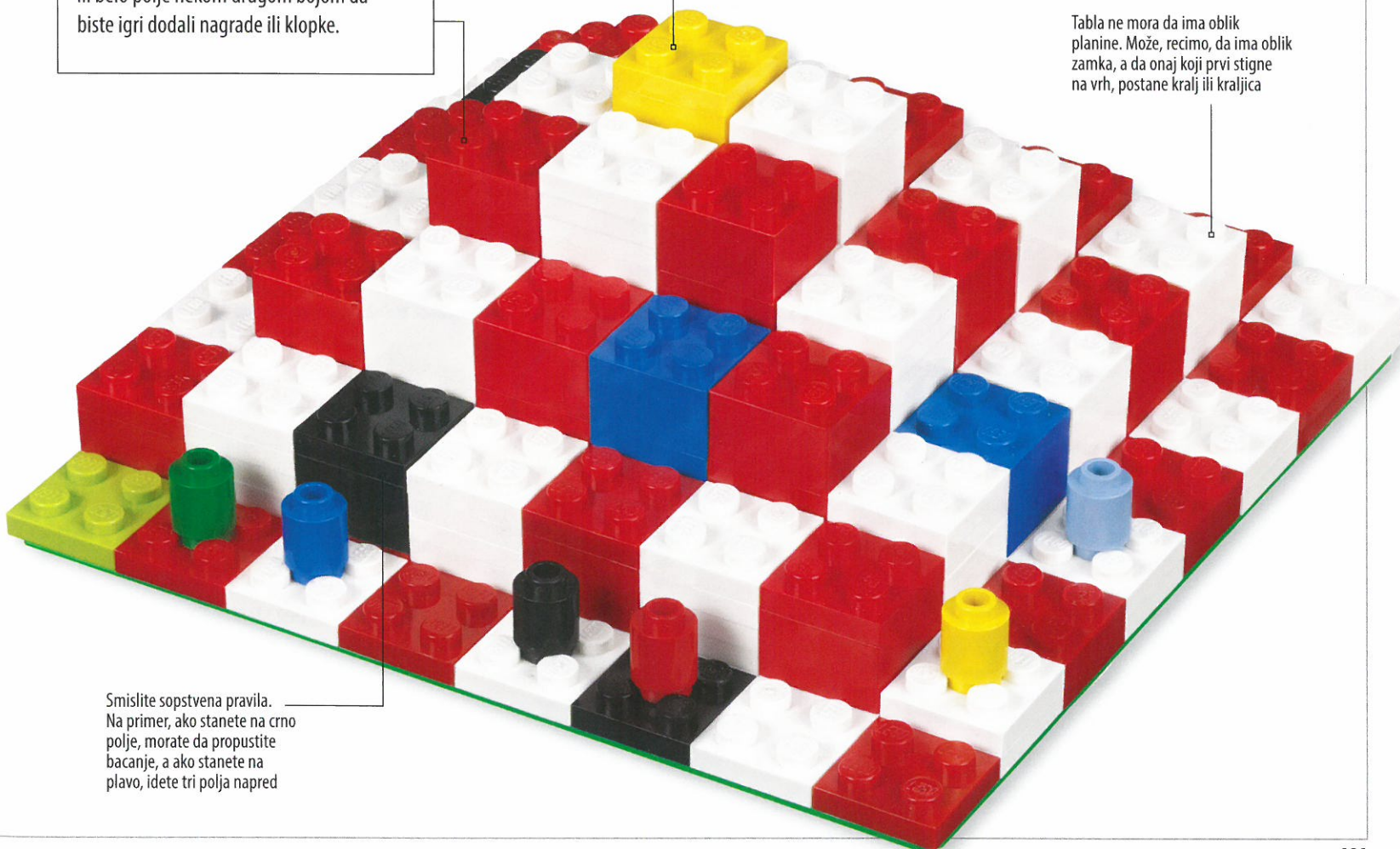

Smislite sopstvena pravila. Na primer, ako stanete na crno polje, morate da propustite bacanje, a ako stanete na plavo, idete tri polja napred

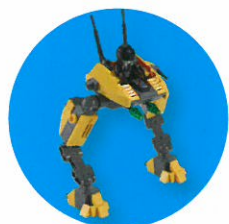
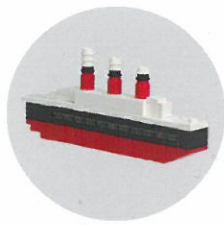
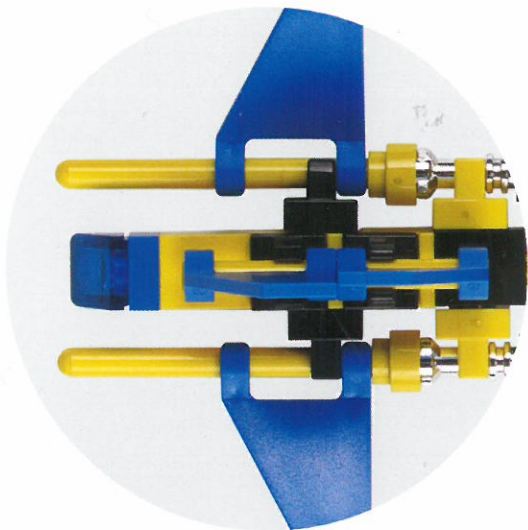

Neka vam ideje ljubitelja LEGO® kockica posluže kao inspiracija za stvaranje čudesnih modela

Ideje, saveti i praktična uputstva za slaganje LEGO kockica kojima ova knjiga obiluje treba da vam posluže kao inspiracija za kreiranje sopstvenih modela. U knjizi ćete pronaći srednjovekovne dvorce, međugalaktičke svemirske brodove, zlokobne gusarske lađe, avione na mlazni pogon i još mnogo, mnogo toga!



- Pronađite ideje za slaganje prilagođene različitim sposobnostima i uzrastima.
- Naučite nove načine slaganja.
- Prepustite se mašti i postanite odličan slagač LEGO kockica.

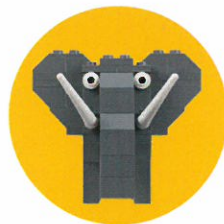

LEGO, the LEGO logo, the Brick and Knob configuration and the Minifigure are trademarks of the LEGO Group. © 2014 The LEGO Group. Produced by Dorling Kindersley under license from the LEGO Group.

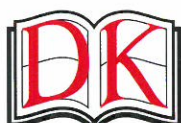

Discover more at www.dk.com



Kreativni centar



9 788652 901142

www.kreativnicentar.rs